



FLEXIBILIDAD,  
RENDIMIENTO Y  
EFICACIA  
FLEXIBILITY,  
PERFORMANCE AND  
EFFICIENCY

Especialistas en lavandería  
industrial desde 1922

Specialists in industrial  
laundry since 1922



**LAVADORAS**  
**WASHER EXTRACTORS**



BIENVENIDOS  
WELCOME

## UNA AMPLIA Y VERSÁTIL GAMA

## A WIDE AND VERSATILE RANGE

DOMUS presenta su nueva y completa gama de lavadoras. Un conjunto de máquinas capaces de adaptarse a cualquier exigencia del mercado en cuanto a prestaciones, eficiencia o capacidad y que ofrecen la solución que necesitas en cada momento. Sea cual sea la tipología de tu negocio. Sea cual sea su tamaño y dimensiones.

Lavadoras de última generación que, fieles a nuestra filosofía, combinan la más reciente tecnología con la máxima calidad de componentes y materiales. Disponen de los últimos avances en WET CLEANING y sistemas de ahorro de agua, energía y productos químicos. Destaca su fácil manejo y programación intuitiva que permiten orientarnos a cualquier tipo de lavanderías, desde tintorerías y lavanderías autoservicio hasta lavanderías comerciales, hospitalarias o industriales.

Como novedad, incorporamos toda una innovadora generación de lavadoras de baja velocidad, que viene a completar nuestras completas opciones de lavadoras de alta y media velocidad, además de nuestras óptimas lavadoras de barrera sanitaria, diseñadas especialmente para trabajar en la protección e higienización de prendas para cualquier tipo de centro hospitalario, residencia o clínica.

DOMUS presents its new range of washer extractors with a wide variety of models to suit all types of market requests. The different models can suit the most varied needs regarding efficiency, capacity, whichever be the business type and size.

This new generation of washers combine the latest technology with the best quality in components and materials. They are equipped with the most advanced technology in water and energy saving systems, as well as the WET CLEANING feature. Its user-friendly and intuitive programming makes them suitable for all types of laundries, dry-cleaners, self-service and commercial or industrial laundries, hospitals and care homes.

As a new line of development we are presenting the range of low spin washer extractors, which complete our range of high and medium spin washers, as well as hygienic barrier washers, designed to reach maximum hygiene and avoid linen contamination in any type of hospital, clinic or care home.

**ALTA VELOCIDAD**  
**HIGH SPIN**  
**(DHS)**

**MEDIA VELOCIDAD**  
**MEDIUM SPIN**  
**(DMS)**

**BAJA VELOCIDAD**  
**LOW SPIN**  
**(DLS)**

**AUTOSERVICIO**  
**SELF-SERVICE**

**BARRERA SANITARIA**  
**BARRIER**  
**WASHERS**  
**(ASM-ASA)**

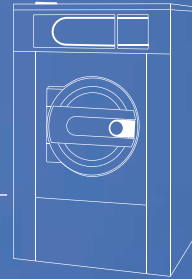
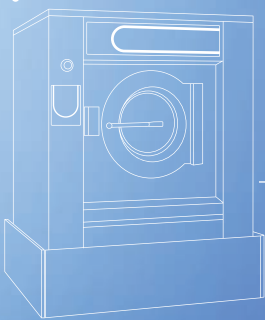

**ALTA VELOCIDAD / HIGH SPIN**

TIPO DE CONTROL CONTROL TYPE	CALENTAMIENTO HEATING	CAPACIDAD · CAPACITY						
		10 -11 kg	13 -14 kg	18 -20 kg	25 - 28 kg	40 - 45 kg	60 - 66 kg	120 -133 kg
Control Programable MAX MAX Programmable Control	Eléctrico, agua caliente y vapor Electric, hot water and steam	DHS-10 MAX	DHS-14 MAX	DHS-18 MAX	DHS-27 MAX	DHS-40 MAX	DHS-60 MAX	DHS-120 MAX
Control semi-programable L Semi-programmable L control	Eléctrico, agua caliente y vapor Electric, hot water and steam	DHS-10 L	DHS-14 L	DHS-18 L	DHS-27 L	-	-	-
Autoservicio LA LA self-service	Eléctrico y agua caliente Electric and hot water	DHS-10 LA	DHS-14 LA	DHS-18 LA	DHS-27 LA	-	-	-

**MEDIA VELOCIDAD / MEDIUM SPIN**

TIPO DE CONTROL CONTROL TYPE	CALENTAMIENTO HEATING	CAPACIDAD · CAPACITY			
		10 -11 kg	13 -14 kg	18 -20 kg	25 - 28 kg
Control Programable MAX MAX Programmable Control	Eléctrico, agua caliente y vapor Electric, hot water and steam	DMS-10 MAX	DMS-14 MAX	DMS-18 MAX	DMS-27 MAX
Control semi-programable L Semi-programmable L control	Eléctrico, agua caliente y vapor Electric, hot water and steam	DMS-10 L	DMS-14 L	DMS-18 L	DMS-27 L
Autoservicio LA LA self-service	Eléctrico, agua caliente y vapor Electric and hot water	DMS-10 LA	DMS-14 LA	DMS-18 LA	DMS-27 LA

**BAJA VELOCIDAD / LOW SPIN**

TIPO DE CONTROL CONTROL TYPE	CALENTAMIENTO HEATING	CAPACIDAD · CAPACITY				
		10 -11 kg	13 -14 kg	18 -20 kg	25 - 28 kg	35 - 38 kg
Control semi-programable L Semi-programmable L control	Eléctrico, agua caliente y vapor Electric, hot water and steam	DLS-10 L	DLS-14 L	DLS-18 L	DLS-27 L	DLS-36 L
Autoservicio LA LA self-service	Eléctrico, agua caliente y vapor Electric and hot water	DLS-10 LA	DLS-14 LA	DLS-18 LA	DLS-27 LA	DLS-36 LA

**NUEVO · NEW**

**BARRERA SANITARIA GAMA MEDICAL / BARRIER WASHERS (MEDICAL)**

TIPO DE CONTROL CONTROL TYPE	CALENTAMIENTO HEATING	CAPACIDAD · CAPACITY			
		16 -18 kg	22 - 24 kg	33 - 36 kg	44 - 48 kg
Control Programable MP MP Programmable Control	Eléctrico y vapor Electric and steam	ASM-17	ASM-22	ASM-33	ASM-44

**NUEVO · NEW**

**BARRERA SANITARIA GAMA HOSPITALARIA / BARRIER WASHERS (HOSPITAL)**

TIPO DE CONTROL CONTROL TYPE	CALENTAMIENTO HEATING	CAPACIDAD · CAPACITY				
		27 - 30 kg	33 - 36 kg	49 - 54 kg	67 - 74 kg	90 -100 kg
Control Programable MP MP Programmable Control	Eléctrico y vapor Electric and steam	ASA-27	ASA-33	ASA-49	ASA-67	ASA-100

# CON LAS MEJORES PRESTACIONES DEL MERCADO

## WITH STATE-OF-THE-ART FEATURES

Stainless  
Steel  
standard

### STAINLESS STEEL STANDARD

Todas nuestra lavadoras están fabricadas de forma estándar con el mueble, tambor y cuba en acero inoxidable, que además de otorgar una elegante estética proporciona una mayor calidad y resistencia a los agentes externos, alargando su vida y evitando problemas prematuros de oxidación.

All our washers are manufactured in stainless steel body, drum and tub, which besides an elegant look provides better quality and increased resistance to the external agents, lengthening the washer life and avoiding corrosion problems

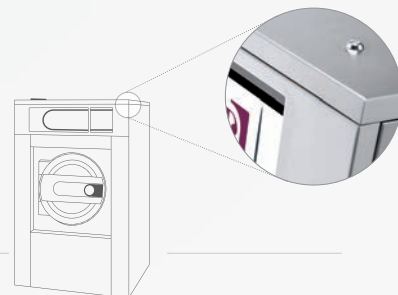

hot & cold  
MIX

### HOT & COLD MIX

Equipadas con un sistema de mezcla de agua automático a distintas temperaturas todas las lavadoras permiten ahorros energéticos y reducción de tiempos de lavado.

They are equipped with an automatic water mixer (mixing different water temperatures) which provides energetic savings and reduces washing times.

Además, la nueva gama, incluye un nuevo sistema de dosificación de detergentes y conducciones de agua. Un sistema que dispone de las certificaciones más exigentes a nivel mundial (WRAS), anti-retorno a la red, que impide que en el agua de la lavadora pueda retornar bajo ninguna circunstancia a la red de suministro. Cuenta también con una fácil conexión del producto.

Furthermore, the new range includes a new soap dosing system and new water ducts, as well as easy detergent connection. It complies with the WRAS certification, a worldwide known regulation which avoids the water going back to the mains.

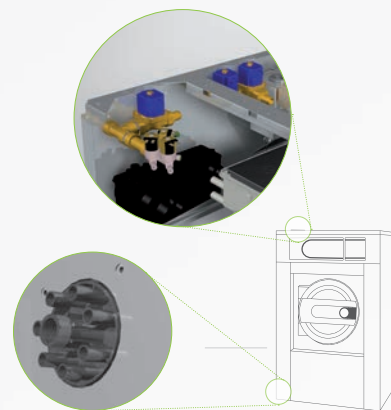

imbalance  
inverter

### IMBALANCE INVERTER

Mediante un avanzado desarrollo tecnológico, y a través del variador de frecuencia, las lavadoras detectan el desequilibrio en su carga de forma prematura. De esta forma trabajan con una mayor suavidad que permite alargar la vida de todos sus componentes a la vez que se reducen los tiempos de lavado, ahorrando, a su vez, energía.

Thanks to an advanced technological development, and by means of the inverter, the washers detect the imbalance at an early stage. This way the operation is much smoother, elongating components lifetime and reducing washing times, thus saving energy as well.

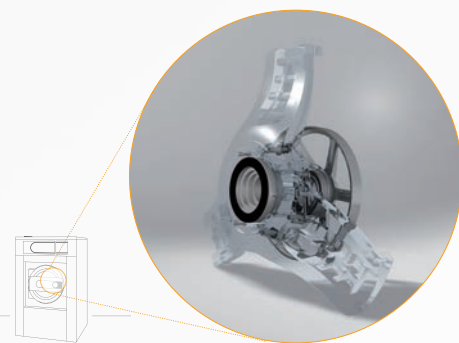



WET  
cleaning

## WET CLEANING

Todas las lavadoras que están equipadas el programador MAX, incorporan de serie todas las características necesarias para trabajar el sistema de lavado WET CLEANING, evitando de esta forma tener que hacer costosas inversiones para trabajar este avanzado concepto de lavado. Con esta prestación se sustituyen la mayoría de sistemas de lavado en seco, lo que permite la máxima reducción en costes.

All washers equipped with the MAX microprocessor have the necessary features to use the WET CLEANING system, avoiding an investment in expensive applications to work with this advanced washing concept. With this feature many dry cleaning washing systems can be done with washer extractors, which also means a reduction in costs.



WET CLEANING

easy  
maint.

## EASY MAINTENANCE

Una mecánica sencilla, fiable y accesible que combina a la perfección con el uso inteligente de la electrónica, en la que todos sus componentes han sido diseñados y fabricados con la mejor calidad y prestigio, haciendo un especial hincapié en conseguir la máxima accesibilidad posible a cualquier ubicación y componente clave para su mantenimiento. Además, todos los controles han sido desarrollados al detalle: completos menús técnicos, sistemas de auto-diagnóstico de averías, alarmas, accesos restringidos, etc...

A simple but reliable design with easy-to-access mechanical parts which perfectly combines with the use of intelligent electronics. All components have been designed and manufactured with top quality and reputed brands, focusing on the optimization of each component location and lower maintenance. On top of that, all controls were checked to the last detail: complete technical menus, failure self-diagnosis systems, alarms, restricted access areas, etc.

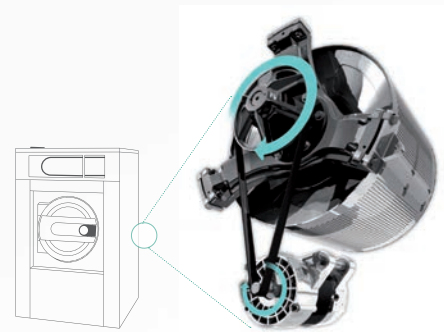

soft  
o-recycle

## READY TO SOFT-OZONE-RECYCLE

Todas las lavadoras con control "MAX" están equipadas de forma estándar con una tercera entrada de agua que permite ahorrar tiempos de llenado o ser utilizada con agua descalcificada, ozono o agua reciclada.

All washers with MAX control are equipped with a third water inlet, which allows to save filling time and to be used for soft water, ozone or recycled water.



optimal  
loading

## OPTIMAL LOADING

Todas las lavadoras equipadas con el control MAX están dotadas de un eficiente sistema por medio del cual se puede indicar el nivel de carga introducido en la máquina y ésta, de forma automática, adapta los consumos de agua y productos químicos a dicho nivel.

All washers with MAX control are equipped with an efficient system by means of which you can indicate the load which is introduced in the machine. The washer, automatically, adapts the quantity of water and chemicals to be used for that load.



Efficient  
DRUM

## EFFICIENT DRUM

Este sistema ha sido desarrollado para mejorar al máximo la calidad del lavado y hacerlo en el menor tiempo posible. Mediante una serie de perforaciones de las palas del tambor se logra un efecto cascada del agua con el que aumenta considerablemente la acción mecánica dentro del tambor durante el lavado y reduce en gran medida la cantidad de agua necesaria.

This system has been developed to maximise the washing quality with the shortest cycle time possible. By means of small perforations in the ribs of the drum the water has a cascade effect on the load. This increases considerably the mechanical action inside the drum during the washing cycle and so reduces the need of water.

Además, su eficaz diseño del tambor y cuba con mínimos espacios entre ambos permite reducir el consumo energético necesario para calentar el agua, así como el uso superfluo de productos químicos.

Also the drum and tub's efficient design with a narrow gap between them, reduces the energetic consumption to heat up the water, as well as the overuse of chemicals and water.

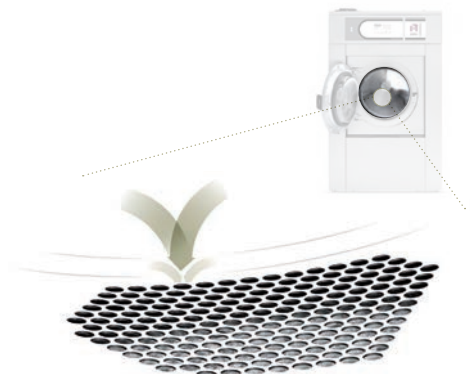



ALTA VELOCIDAD  
HIGH SPIN

FACTOR G= 350 SOFT MOUNTED

MÁXIMO RENDIMIENTO  
PARA LAS NECESIDADES  
MÁS EXIGENTES

THE MOST EFFICIENT FOR  
THE MOST DEMANDING  
CUSTOMERS



Stainless  
Steel  
standard

WET  
cleaning

optimal  
loading

hot & cold  
MIX

easy  
maint.

Efficient  
DRUM

imbalance  
inverter

soft  
0-recycle

DISEÑADAS ESPECIALMENTE PARA AQUELLAS LAVANDERÍAS EN LAS QUE LA CALIDAD DEL PROCESO Y EL AHORRO DE ENERGÍA Y AGUA SEAN PRIORITARIAS, LAS NUEVAS MÁQUINAS DE ALTA VELOCIDAD DE DOMUS OFRECEN UN RENDIMIENTO MÁXIMO Y UNA RENOVADA ESTÉTICA PARA SATISFACER LAS NECESIDADES DE LOS CLIENTES MÁS EXIGENTES.

Su avanzado diseño y tecnología, así como una amplia variedad de opciones y accesorios, permiten incidir de forma muy importante en la eficiencia energética y el ahorro de agua y de productos químicos, reduciendo sus costes de producción y aumentando así el rendimiento del negocio. Este tipo de lavadoras de alto centrifugado (FACTOR G=350) reducen al máximo la humedad residual tras el proceso de lavado, permitiendo importantes ahorros en las siguientes fases a través de secadoras o de calandras. La facilidad y rapidez de instalación, así como el mínimo espacio requerido para su uso y mantenimiento, son una ventaja crucial frente al resto de rangos.

La nueva gama de lavadoras de alta velocidad de DOMUS comprende máquinas con capacidades de 10, 13, 18, 25, 40, 60 y 120 kg y dos tipos distintos de controles, un micro semi-programable (L) y otro completamente programable (MAX)

## CARACTERÍSTICAS

Lavadoras flotantes de alta velocidad, supone un Factor G=350 y velocidades entre 760 y 1080 r.p.m. según los modelos. Fácil instalación, sin necesidad de obra y con costes reducidos.

Dos tipos de controles: uno completamente programable (MAX) y otro semi-programable (L).

## OPCIONES

Kit doble desagüe (modelos MAX) permite sistema de recuperación de agua, importantes ahorros.

Kit patas (para modelos entre 10 y 27 kg).

Kit bomba de desagüe (10 y 14 kg).

Kit zócalos embellecedores para lavadoras de 40, 60 y 120 kg y para elevar la máquina en modelos de 10, 14, 18 y 27 kg.

Kit de doble calentamiento eléctrico-vapor.

Kit de basculación (Tilting System) frontal y posterior para facilitar la carga y descarga en los modelos de 60 y 120 kg.

ESPECIALLY DESIGNED FOR THOSE LAUNDRIES WHERE THE QUALITY OF THE PROCESS AND THE ENERGY AND WATER SAVING ARE A PRIORITY. THE NEW DOMUS HIGH SPIN WASHER EXTRACTORS OFFER A TOP PERFORMANCE AND A RENOVATED LOOK TO MEET THE NEEDS OF THE MOST DEMANDING CUSTOMERS.

Its advanced design and technology, together with its wide range of options and accessories, have an important effect on the energetic efficiency and on water and chemicals saving, reducing its production costs and increasing the business productivity. This type of high spin washer extractors (G Factor= 350) drastically reduce the residual moisture after the washing process, thus allowing important savings in the process that follows such as drying and ironing. The simple and quick installation and the minimum space required for its use and maintenance are a key advantage compared to other ranges.

The new DOMUS high spin washer extractors offer models in 10, 14, 18, 27, 40, 60 and 120kg and two different types of controls, a semi-programmable microprocessor (L) and a fully programmable (MAX).

## FEATURES

High spin soft mounted washer extractors, G Factor = 350 and spinning speeds between 760 and 1080 rpm depending on model. Easy installation, no need of anchoring to the floor and reduced costs.

Two different types of controls, a semi-programmable microprocessor (L) and a fully programmable (MAX).

## OPTIONS

Double drain kit (MAX models) allow the recovery of the water, with important savings.

Feet (for models 10 to 27)

Drain pump kit (10 and 14kg)

Bottom cover for 40, 60 and 120kg washers and plinth for 10, 14, 18 and 27 kg models.

Double heating electric-steam kit.

Tilting System – both forwards and backwards for an easy loading / unloading in 60 and 120kg models.



## TILTING SYSTEM

Sistema de volcado frontal y posterior para facilitar y acelerar la carga y descarga en las máquinas de gran capacidad (60 y 120 kg).

Front and back tilting system for an easy and quick loading / unloading in big capacity machines (60 and 120kg)





## MEDIA VELOCIDAD MEDIUM SPIN

FACTOR G= 200 RIGID MOUNTED

### EL PERFECTO EQUILIBRIO ENTRE CALIDAD Y PRECIO

Pensada para todos aquellos profesionales que requieren de una máquina con altas prestaciones a precios más económicos, o que por sus características necesitan de una máquina rígida como es el caso de autoservicios o los barcos, la gama de lavadoras de media velocidad de DOMUS (factor G=200) destaca por un alto nivel de extracción de agua, con un nivel sonoro muy reducido y ausencia de vibraciones.

De gran resistencia, las máquinas DOMUS permiten minimizar el gasto energético con la ayuda de una programación eficiente y el control de desequilibrios por medio del variador de frecuencia. Fabricadas con un robusto chasis de tubo estructural, aseguran la máxima fiabilidad y durabilidad de la máquina y de todos sus componentes.

La gama comprende lavadoras de entre 10 y 25 kg de capacidad.

Stainless  
Steel  
standard

hot & cold  
MIX

imbalance  
inverter

WET  
cleaning

easy  
maint.

soft  
o-recycle

optimal  
loading

Efficient  
DRUM

### CARACTERÍSTICAS / FEATURES

Lavadoras rígidas de media velocidad, con un Factor G=200 y velocidades entre 714 y 820 r.p.m. según modelos. Instalación sobre bancada de cemento y con base metálica incluida en la máquina. / Hard mounted medium spin washers, with a G Factor = 200 and spinning speeds between 714 and 820 r.p.m. depending on model. Installation on a concrete plinth and a metallic base (base comes with the machine).

Dos tipos de controles, uno completamente programable (MAX) y otro semi-programable (L). / Two types of controls, a fully programmable (MAX) and a semi-programmable (L).

### OPCIONES / OPTIONS

Kit doble desagüe (modelos MAX) permite sistema de recuperación de agua, importantes ahorros. / Double drain kit (MAX models) allow the recovery of the water, with important savings.

Kit bomba de desagüe (10 y 14 kg). / DDrain pump kit (10 and 14kg).

Kit de doble calentamiento eléctrico-vapor. / Double heating electric-steam kit.

Versión para barcos (440Volts/III/60Hz/Sin neutro). / Ship voltage (440V III 60 Hz No neutral)

### THE PERFECT BALANCE BETWEEN QUALITY AND PRICE

It is designed for those professionals who need a machine with a top performance and a competitive price, or who need a hard mounted machine, like self-service laundries or ships. DOMUS medium spin washers (G factor= 200) stand out for their high levels of water extraction, very low noise level and vibration-free operation.

These heavy-duty models allow a minimum energetic cost with the help of an efficient programming and the imbalance control through the frequency inverter. Their strong tubular construction and long-lasting components make these machines of the utmost reliability.

This range is available from 10 to 27 kg capacity.





## BAJA VELOCIDAD LOW SPIN

FACTOR G= 100 RIGID MOUNTED

NUEVO · NEW

### FIABILIDAD Y ROBUSTEZ

Para solucionar y optimizar las necesidades de aquellos mercados y clientes que buscan una máquina simple sin prescindir de prestaciones, la nueva gama de máquinas rígidas de baja velocidad (100 G) destacan por un alto grado de eficiencia energética, un bajo consumo de agua y detergente.

La gama está disponible en un rango de entre 10 y 36 kg de capacidad.

### RELIABILITY AND ROBUSTNESS

This range is specially designed and conceived for those markets and customers who look for a simple washer: hard-mounted, with a G factor of 100, these models stand out for their energetic efficiency and low degree of detergents and water consumption.

This range is available in sizes from 10 to 36 kg capacity.



Stainless  
Steel  
standard

hot & cold  
MIX

imbalance  
inverter

easy  
maint.

Efficient  
DRUM

#### CARACTERÍSTICAS / FEATURES

Lavadoras flotantes de baja velocidad, supone un Factor G=100 y velocidades entre 458 y 538 r.p.m. según los modelos. Instalación sobre bancada de cemento y con base metálica opcional. / Rigid-mounted low spin machines, with a G Factor of 100 and spinning speeds between 458 and 538 r.p.m. depending on model. Installation on a concrete plinth and a metallic base (anchoring base optional).

Todas las máquinas equipadas con el control semi-programable (L). / All models are equipped with the semi-programmable microprocessor L.

#### OPCIONES / OPTIONS

Base de anclaje opcional para una mejor fijación al suelo. / Anchoring base as an option for correct fixation to the floor.

Kit bomba de desagüe (10 y 14 kg). / Drain pump kit (10 and 14kg).

Versión para barcos (440Volts/III/60Hz/Sin neutro). / Ship voltage (440V III 60 Hz No neutral).

## CONTROL PROGRAMABLE "MAX"

### FLEXIBILIDAD Y CONTROL TOTAL

Intuitivo microprocesador completamente programable y flexible que permite un total control para los usuarios y proveedores de químicos, así como para los servicios técnicos que han de trabajar con él.

- 99 programas de lavado (16 fijos + 83 programables).
- Sistema "Wet Cleaning" incorporado de serie.
- Niveles de agua completamente regulables.
- Códigos de acceso, sistemas de retardo horario, estadísticas para el usuario.
- Programación desde un PC, mediante software propio.
- 3 entradas de agua.
- 7 señales de dosificación automática programables en tiempo y retardo.
- Menú de mantenimiento técnico.
- Sistema "Optimal Loading", que permite ajustar los consumos de agua y químicos a la cantidad de ropa introducida.



## FULLY-PROGRAMMABLE "MAX" CONTROL

### FLEXIBILITY AND FULL CONTROL

Intuitive and flexible fully programmable microprocessor that allows full control for users and suppliers of chemicals as well as for the technical services have to work with him.

- 99 washing programs (16 fix +83 free-programmable).
- Wet cleaning features standard.
- Full control of water levels.
- Access codes, delay start system, user statistics.
- Programmable through PC, with its own software.
- 3 water inlets.
- 7 signals for automatic liquid dosing (time and delay programmable).
- Technical maintenance menu.
- Optimal load system: allows to adjust water consumption and chemicals depending on the actual load (kgs) introduced.



## CONTROL SEMI-PROGRAMABLE "L"

### REHUYE DE LAS COMPLICACIONES

Sencillo microprocesador, fácil de utilizar para los usuarios pero con importantes prestaciones para los profesionales de la lavandería.

- 16 programas de lavado estándares.
- Niveles de agua configurables +/- 10%.
- Posibilidad de configurar los tiempos y temperaturas de los programas y anular o añadir nuevas fases de lavado.
- 4 señales de dosificación automática.
- Menú de mantenimiento técnico.
- Cuenta atrás indicador de tiempo restante.



## SEMI-PROGRAMMABLE "L" CONTROL

### AVOID COMPLICATIONS

Simple microprocessor, user-friendly with important features for the laundry professionals.

- 16 standard washing programs.
- Leds indicating stage of washing process.
- Modifiable water levels +/- 10%.
- Possibility to change times and temperature and add/cancel washing phases.
- 4 signals for liquid dosing.
- Countdown timer until end of cycle.

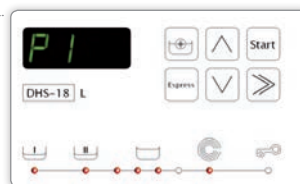

# LAVADORAS AUTOSERVICIO SELF-SERVICE WASHER EXTRACTORS

## SIMPLICIDAD Y VERSATILIDAD PARA EL USUARIO

Las lavadoras DOMUS entre 10 y 36kg están especialmente diseñadas para ser utilizadas en autoservicio. Tanto la gama de lavadoras flotantes DHS como las lavadoras rígidas DMS y DLS ofrecen la versión autoservicio, preparadas para central de pago con el programador "L" en versión especial autoservicio y con opción de monedero, fichero o tarjeta prepago mediante una simple transformación.

## SIMPLICITY AND VERSATILITY FOR THE USER

The DOMUS washer extractors between 10 and 36Kg are specially designed to be used for self-service businesses. This is available both for soft mount machines DHS and rigid machines DMS and DLS. They are prepared for Central Pay with L programmer and as an option: coin, token or pre-pay card systems with an easy manipulation of the machine.



Autoservicio / Self-service



### CENTRAL DE PAGOS CENTRAL PAY

Listas para trabajar con cualquier tipo de central de pagos externa a la máquina.  
Ready to work with any external centralised pay system.



### MONEDERO FICHERO ELECTRÓNICO ELECTRONIC COIN-TOKEN BOX

Dispositivo que puede trabajar alternativamente con fichas o monedas y disponible para cualquier tipo de moneda del mundo.  
The device can work with coins or with tokens, available for most types of coins in the world.



### TARJETA PREPAID CARD

Sistemas de tarjeta prepago.  
Pre-pay card systems.





## BARRERA SANITARIA BARRIER WASHER EXTRACTORS

FACTOR G= 300-448 SOFT MOUNTED

### POTENCIA, CONTROL Y DESINFECCIÓN TOTAL

Las exigentes normas de sanidad en vigor (RABC) requieren potentes máquinas y especiales procesos de lavado en hospitales, residencias, industrias farmacéuticas, cosméticas y nucleares, centros penitenciarios, etc. La gama de lavadoras de barrera sanitaria de DOMUS ofrece una extensa gama que destaca por su robustez, alta velocidad de centrifugado y fácil instalación, con capacidades desde los 16 kg hasta los 100kg, perfectas para cubrir las necesidades de este tipo de mercado tan exigente y específico.

Colocándose entre dos espacios como único canal de comunicación, evita el contacto entre la ropa limpia y la ropa sucia, y por lo tanto, cualquier tipo de re-contaminación. Asimismo, su diseño ergonómico permite trabajar de forma eficiente logrando aumentar enormemente las producciones.

Cuenta con dos gamas. La ASM 17 a 44 kg y la versión ASA de 27 a 100 kg.

### POWER, CONTROL AND TOTAL DESINFECTION

The strict sanitary rules RABC, require powerful machines with special washing processes for hospitals, pharmaceutical, nuclear and cosmetic industries, penitentiary centers, aso. The DOMUS barrier washers range is very wide and outstands for its robustness, high spinning speed and easy installation: With capacities from 16 to 100Kg, they are perfect to adapt to the needs of this very specific and demanding market.

Installed between two separate areas, avoids all contact between dirty (infectious) linen and the clean linen, and any type of re-contamination during the process. At the same time its ergonomic design allows to work in an efficient way, which increases production in a high percentage.

Two ranges available: ASM 17 to 44 Kg and ASA version 27 to 100 Kg.



ASM 22



Stainless  
Steel  
standard

hot & cold  
MIX

imbalance  
inverter

easy  
maint.

soft  
o-recycle

## CARACTERÍSTICAS / FEATURES

Lavadoras flotantes de alta velocidad, supone un Factor G entre 300 y 448 y velocidades entre 750 y 1000 r.p.m. según los modelos. Fácil instalación, sin necesidad de obra y con costes reducidos. / High spin soft mounted washer extractors, with a G factor between 300 and 448 and spinning speeds from 750 to 1.000 rpm depending on model. Easy installation, no need of anchoring and very reduced costs.

Tambor sostenido de forma horizontal por dos ejes lo que le da una mayor robustez. / Horizontally suspended drum by means of two axles which provides increased ruggedness.

Tambor dividido en dos compartimentos para modelos gran capacidad: 67 y 100 (100 kg con sistema pullman). / Drum divided in two compartments in big models: 67 and 100 (100kg Pullman type drum).

Control programable con gran variedad de prestaciones. / Programmable control with a variety of benefits.

## OPCIONES / OPTIONS

Kit doble desagüe (modelos MAX) permite sistema de recuperación de agua, importantes ahorros. / Double drain kit (MAX models) provides important savings with optional water recovery system.

Kit de doble calentamiento eléctrico-vapor. / Dual energy electric-steam.

Kit de dosificación automática. / Automatic dosing kit.

Llave de toma de agua para muestras. / Water key for samples.

Sistema de pesado de ropa. / Weighing system.

Dispositivo de trazabilidad y guardado de datos de fases y programas. / Monitoring (traceability and storage of phases and programs data).

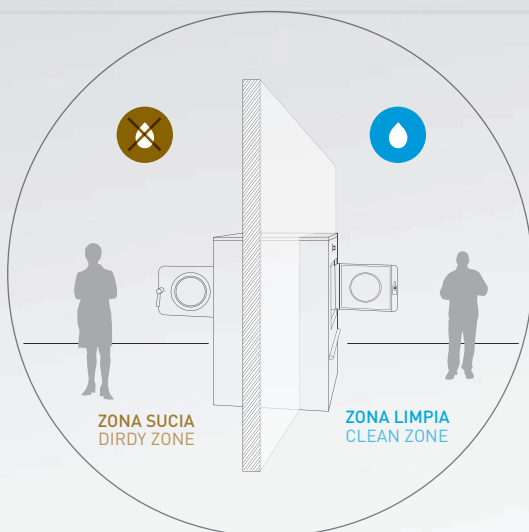

ASA 67



DATOS TÉCNICOS LAVADORAS // WASHER TECHNICAL DATA

NUEVO - NEW

	ALTA VELOCIDAD - HIGH SPIN							MEDIA VELOCIDAD - MEDIUM SPIN				BAJA VELOCIDAD - LOW SPIN				
	DHS-10	DHS-14	DHS-18	DHS-27	DHS-40	DHS-60	DHS-120	DMS-10	DMS-14	DMS-18	DMS-27	DLS-10	DLS-14	DLS-18	DLS-27	DLS-36
<b>TAMBOR - DRUM</b>																
Capacidad de carga (kg) 1:9 Load capacity (kg) 1:9	11	14	20	28	44	67	133	11	14	20	28	11	14	20	28	39
Capacidad de carga (kg) 1:10 Load capacity (kg) 1:10	10	13	18	25	40	60	120	10	13	18	25	10	13	18	25	35
Volumen (l) - Volume (l)	100	130	180	250	400	600	1200	100	130	180	250	100	130	180	250	350
Diámetro - Diameter	532	620	700	770	918	1048	1360	532	620	620	700	620	620	700	770	860
Profundidad - Depth	425	430	470	530	594	684	840	425	430	600	670	330	430	470	530	602
<b>DATOS GENERALES - GENERAL DETAILS</b>																
Velocidad de lavado Washing speed (r.p.m)	50	50	47	45	42,5	38	34	50	50	50	47	53	53	50	48	45
Velocidad de centrifugado Spining speed (r.p.m)	1088	1000	950	900	850	760	680	820	760	760	715	538	538	507	483	458
Factor "G" - "G" Factor	350	350	350	350	350	350	350	200	200	200	200	100	100	100	100	100
Microprocesador "L" Microprocessor "L"	SI / YES	SI / YES	SI / YES	SI / YES	NO	NO	NO	SI / YES	SI / YES	SI / YES	SI / YES	SI / YES	SI / YES	SI / YES	SI / YES	SI / YES
Micr. Programable MAX Programmable Microprocessor MAX	SI / YES	SI / YES	SI / YES	SI / YES	SI	SI	SI	SI / YES	SI / YES	SI / YES	SI / YES	NO	NO	NO	NO	NO
Versión autoservicio Self-service version	SI / YES	SI / YES	SI / YES	SI / YES	NO	NO	NO	SI / YES	SI / YES	SI / YES	SI / YES	SI / YES	SI / YES	SI / YES	SI / YES	SI / YES
Doble desagüe - Double drainage	NO	OPC	OPC. OPT.	OPC. OPT.	OPC. OPT.	OPC. OPT.	OPC. OPT.	NO	OPC. OPT.	OPC. OPT.	OPC. OPT.	NO	NO	NO	NO	NO
Vistema volcado - Tilting System	NO	NO	NO	NO	NO	OPC. OPT.	OPC. OPT.	NO	NO	NO	NO	NO	NO	NO	NO	NO
<b>PUERTA - DOOR</b>																
Alto suelo - Centro puerta (mm) Height center door (mm)	628	683	683	745	1118	1118	1330	628	683	683	745	568	568	654	654	733
Alto suelo - Base puerta (mm) Height base door (mm)	418	425	425	487	756	756	900	418	425	425	487	310	310	396	396	373
Diámetro (mm) - Diameter (mm)	290	373	373	373	560	560	700	290	373	373	373	373	373	373	373	560
<b>POTENCIAS - POWER</b>																
Motor (kw) - Motor (kw)	0,75	1,5	2,2	3	7,5	11	15	0,75	1,5	2,2	3	0,75	1	1,5	2,2	3
Calefacción (kw) [Eléctrica] Heating (kw) [Electric model]	6	9	12	18	28,8	36	NO	6	9	12	18	6	9	12	18	21
Calefacción (kw) [Agua caliente] Heating (kw) [Hot water model]	2	3	4	6	9,6	12	0	0	0	0	0	0	0	0	0	0
Máx. potencia elec. (kw) Max. power (kw) [Electric model]	6,25	9,5	12,75	19	31,3	40	NO	6,25	9,5	12,75	19	6,25	9,3	12,5	18,75	22
Máx. potencia agua cal. (kw) Max. power (kw) [Hot water model]	2,25	3,5	4,75	7	12,1	16	15	0,75	1,5	2,2	3	0,75	1	1,5	2,2	3
Máx. potencia vapor (kw) Max. power (kw) [Steam model]	0,75	1,5	2,2	3	7,5	11	15	0,75	1,5	2,2	3	0,75	1	1,5	2,2	3
<b>CONEXIONES - CONNECTIONS</b>																
Entrada agua - Water inlet	3/4"	3/4"	3/4"	3/4"	1"	1"	1-1/2"	3/4"	3/4"	3/4"	3/4"	3/4"	3/4"	3/4"	3/4"	3/4"
Entrada vapor - Steam inlet	1/2"	1/2"	1/2"	3/4"	3/4"	3/4"	1-1/4"	1/2"	1/2"	1/2"	3/4"	1/2"	1/2"	1/2"	3/4"	3/4"
Desagüe (mm) - Drain (mm)	3"	3"	3"	3"	3"	3"	4"	3"	3"	3"	3"	3"	3"	3"	3"	3"
<b>DIMENSIONES - DIMENSIONS</b>																
Ancho (mm) - Width (mm)	692	788	885	980	1478	1478	1836	692	788	788	885	719	719	788	885	979
Profundo (mm) - Depth (mm)	830	870	914	1041	1394	1444	1863	830	870	1034	1127	738	853	895	1036	1166
Alto (mm) - Height (mm)	1177	1321	1428	1598	1905	1905	2245	1177	1321	1321	1428	1177	1177	1321	1321	1428
Peso neto (kg) - Net weight (kg)	230	250	360	490	1300	1400	3950	208	225	246	320	217	239	281	340	473
<b>DIMENSIONES CON EMBALAJE - DIMENSIONS WITH PACKAGING</b>																
Ancho (mm) - Width (mm)	730	830	930	1040	1540	1540	1900	730	830	830	930	760	760	830	930	1020
Profundo (mm) - Depth (mm)	1000	1010	1030	1160	1480	1580	1940	1000	1010	1160	1240	1010	1010	1010	1160	1240
Alto (mm) - Height (mm)	1410	1560	1680	1700	1970	1970	2290	1410	1560	1560	1680	1410	1410	1560	1560	1680
Peso bruto (kg) - Gross weight (kg)	239	283	393	545	1420	1520	4100	216	255	276	350	225	247	301	370	503
Volumen (m³) - Volume (m³)	1,03	1,31	1,61	2,05	4,49	4,79	8,44	1,03	1,31	1,5	1,94	1,08	1,08	1,31	1,68	2,12



NUEVO - NEW

BARRERA SANITARIA MEDICAL - BARRIER WASHERS (MEDICAL)					BARRERA SANITARIA HOSPITALARIA - BARRIER WASHERS (HOSPITAL)				
ASM-17	ASM-22	ASM-33	ASM-44		ASA-27	ASA-33	ASA-49	ASA-67	ASA-100

TAMBOR - DRUM									
Capacidad de carga (kg) 1:9 Load capacity (kg) 1:9	18	24,5	36,6	48,8	30	36,6	54,4	74,4	100
Capacidad de carga (kg) 1:10 Load capacity (kg) 1:10	16	22	33	44	27	33	49	67	90
Volumen (l) - Volume (l)	158	220	330	440	268	330	489	667	800
Diámetro (mm) - Diameter (mm)	633	633	800	800	800	800	800	800	1050
Profundidad (mm) - Depth (mm)	500	700	654	875	534	654	974	1327	1032
Compartimentos tambor Drum compartments	1	1	1	1	1	1	1	2	2
DATOS GENERALES - GENERAL DETAILS									
Velocidad de lavado Washing speed (r.p.m)	45	45	45	45	40	40	40	40	45
Velocidad de centrifugado Spining speed (r.p.m)	1000	1000	1000	1000	980	980	900	900	750
Factor "G" - "G" Factor	361	361	448	448	448	448	448	448	300
Microprocesador MP Microprocessor MP	SI / YES	SI / YES	SI / YES	SI / YES	SI / YES	SI / YES	SI / YES	SI / YES	SI / YES
Versión autoservicio Self-service version	NO	NO	NO	NO	NO	NO	NO	NO	NO
Doble desagüe - Double drainage	OPC. / OPT.	OPC. / OPT.	OPC. / OPT.	OPC. / OPT.	OPC. / OPT.	OPC. / OPT.	OPC. / OPT.	OPC. / OPT.	OPC. / OPT.
PUERTA - DOOR									
Alto suelo - Centro puerta (mm) Height center door (mm)	880	880	1005	1005	985	985	985	985	960
Alto suelo - Base puerta (mm) Height base door (mm)	680	680	780	780	760	760	760	760	950
Diámetro (mm) - Diameter (mm)	-	-	-	-	-	-	-	-	-
POTENCIAS - POWER									
Motor W - Motor W	2200	2200	4000	4000	4000	4000	5500	5500	15000
Calefacción (kw) (Eléctrica) Heating (kw) (Electric model)	12000	18000	27000	33000	18000	27000	36000	45000	60000
Calefacción (kw) (Agua caliente) Heating (kw) (Hot water model)	0	0	0	0	0	0	0	0	0
Máx. potencia elec. (kw) Max. power (kw) (Electric model)	14200	20200	31000	37000	22000	31000	41500	50500	75000
Máx. potencia agua cal. (kw) Max. power (kw) (Hot water model)	2200	2200	4000	4000	4000	4000	5500	5500	15000
Máx. potencia vapor (kw) Max. power (kw) (Steam model)	2200	2200	4000	4000	4000	4000	5500	5500	15000
CONEXIONES - CONNECTIONS									
Entrada agua - Water inlet	3/4"	3/4"	3/4"	3/4"	3/4"	3/4"	3/4"	1"	1"1/4
Entrada vapor - Steam inlet	3/4"	3/4"	3/4"	3/4"	3/4"	3/4"	3/4"	3/4"	3/4"
Desagüe (mm/inch) Drain (mm/inch)	50/2"	50/2"	80/3"	80/3"	3"/80	3"/80	3"/80	3"/80	2x3"/ 2x80
DIMENSIONES - DIMENSIONS									
Ancho (mm) - Width (mm)	980	1180	1276	1356	1172	1292	1612	1965	1745
Profundo (mm) - Depth (mm)	910	910	1056	1056	1053	1053	1053	1053	1344
Alto (mm) - Height (mm)	1385	1385	1580	1580	1690	1690	1690	1690	1960
Peso neto (kg) - Net weight (kg)	429	450	742	816	880	1060	1300	1570	1800
DIMENSIONES CON EMBALAJE - DIMENSIONS WITH PACKAGING									
Ancho (mm) - Width (mm)	1190	1350	1420	1500	1342	1462	1782	2135	1900
Profundo (mm) - Depth (mm)	1150	1100	1300	1300	1320	1320	1320	1320	1500
Alto (mm) - Height (mm)	1530	1551	1720	1720	2050	2050	2050	2050	2230
Peso bruto (kg) - Gross weight (kg)	457	473	772	846	980	1160	1400	1600	1850
Volumen (m³) - Volume (m³)	2,09	2,30	3,17	3,35	3,65	3,95	4,85	5,8	6,36



## DOMUS LAUNDRY

Energia, 12 - Pol. Ind. la Quintana  
08504 Sant Julià de Vilatorca  
BARCELONA (SPAIN)



### DEPARTAMENTO COMERCIAL SALES DEPARTMENT

T. +34 93 888 71 53  
F.+ 34 93 888 76 63  
NACIONAL: [domus@domuslaundry.com](mailto:domus@domuslaundry.com)  
EXPORT: [export@domuslaundry.com](mailto:export@domuslaundry.com)

### SERVICIO TÉCNICO AFTER SALES DEPARTMENT

T. + 34 93 888 76 73  
F. + 34 93 888 76 63  
[sat@domuslaundry.com](mailto:sat@domuslaundry.com)

### RECAMBIOS SPAREPARTS DEPARTMENT

T. + 34 93 888 76 83  
F. + 34 93 888 76 63  
[parts@domuslaundry.com](mailto:parts@domuslaundry.com)

[www.domuslaundry.com](http://www.domuslaundry.com)